



Умный замок

F20

TTLock



ИНСТРУКЦИЯ

Руководство пользователя

> ПРИВЕТСТВИЕ

Поздравляем вас с покупкой умного замка!
Благодарим вас за приобретение нашей продукции! Будьте уверены, что вы приобрели надежное и современное устройство для вашего комфорта и безопасности, которое будет надежно служить вам длительный срок. Мы с любовью создаем каждый продукт и уверены, что вы будете с удовольствием пользоваться умным замком долгие годы.

Просим вас внимательно ознакомиться с правилами настройки и эксплуатации умного замка. В случае возникновения вопросов вы можете обратиться к нашим специалистам по электронной почте info@gimmel-locks.com

> СОДЕРЖАНИЕ

Комплектация	03	Приложение TTLock	11
Технические характеристики	04	Гарантийные обязательства	14
Установка	05	Гарантийный талон	14
Функции замка	07	Реестр внесенных пользователей	15
Использование замка	09		

> КОМПЛЕКТАЦИЯ

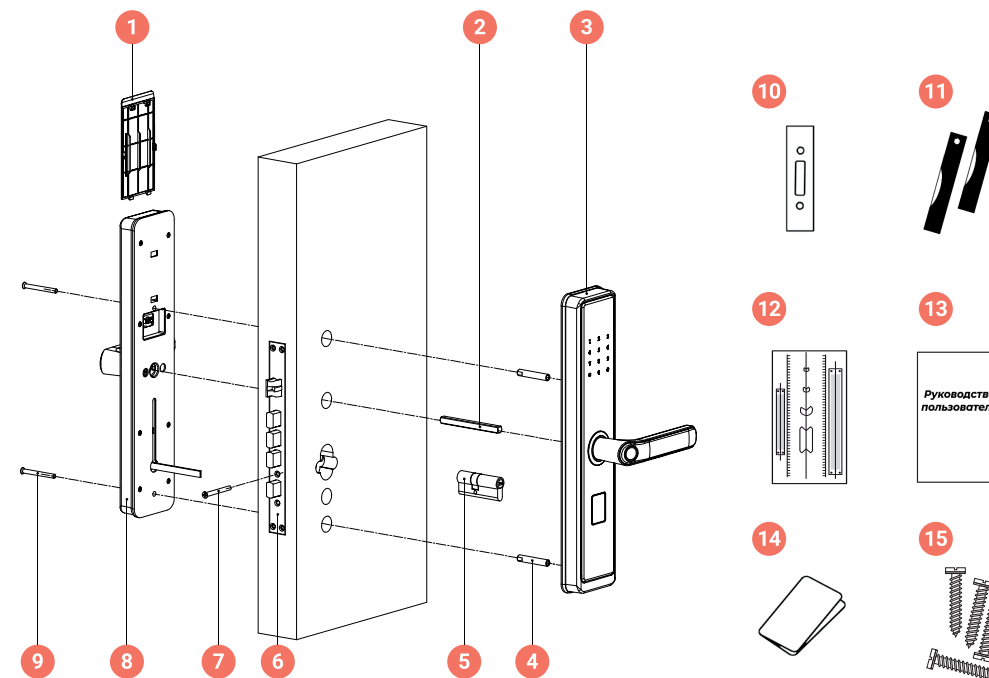

№	Наименование	Кол-во	№	Наименование	Кол-во
1	Крышка батарейного отсека	1 шт.	8	Внутренняя ручка на планке	1 шт.
2	Квадрат ручки	1 шт.	9	Монтажные винты	2 шт.
3	Внешняя ручка на планке	1 шт.	10	Ответная планка	1 шт.
4	Соединительная втулка	2 шт.	11	Механический ключ	2 шт.
5	Цилиндровый механизм	1 шт.	12	Установочный шаблон	1 шт.
6	Врезной замок	1 шт.	13	Руководство пользователя	1 шт.
7	Винт цилиндра	1 шт.	14	RFID-карта	2 шт.
			15	Монтажный комплект	1 шт.

ТЕХНИЧЕСКИЕ ХАРАКТЕРИСТИКИ

№	Характеристика	Показатель
1	Тип замка	Умный замок
2	Вид замка	Врезной, полуавтоматический
3	Вид применения	Для помещений
4	Назначение замка	Для входных дверей
5	Толщина полотна двери	60-120 мм
6	Бэксет/дорнмасс	60 мм / 70 мм
7	Метод идентификации	Кодовая панель, RFID-карта 13.56 МГц, отпечаток пальца
8	Материал ручки	Металл/пластик
9	Материал замка	Нержавеющая сталь/металл
10	Звонок	Нет
11	Количество отпечатков пальцев/паролей/карт	50/40/50
12	Количество цифр кода доступа	4-9
13	Время идентификации	<1 сек
14	Клавиатура	Сенсорные кнопки
15	Тип дистанционного управления	Bluetooth
16	Программа дистанционного управления	TTLock
17	Язык озвучки	Русский/Казахский
18	Питание	4 батарейки типа АА
19	Рабочая температура	От -20°C до +70°C
20	Рабочая влажность	20-93%, без конденсации
21	Цвет	Черный
22	Гарантия	1 год

УСТАНОВКА

№	Описание	Рисунок
1	Установите направление язычка замка в соответствии с направлением открывания двери (если замок уже установлен, то пропустите этот шаг).	
2	Подготовьте отверстия для врезки замка согласно монтажному шаблону в комплекте замка. Вставьте корпус замка в дверное полотно и закрепите винтами или заклепками (если замок уже установлен, то пропустите этот шаг).	
3	Установите цилиндрический механизм в замок и зафиксируйте винтом.	
4	Установите три монтажные втулки на планке внешней части ручки, размер втулки выберите в соответствии с размером толщины полотна двери.	
5	Установите положение ручки в соответствии с направлением открывания двери и зафиксируйте с помощью крестовой отвертки.	
6	Установите квадратный стержень в корпус замка с внешней стороны двери. Размер стержня подберите в соответствии с толщиной дверного полотна, при необходимости укоротите стержень в соответствии с толщиной дверного полотна.	

№	Описание	Рисунок
7	Проденьте шнур питания внешней ручки в отверстие двери и замка и закрепите планку ручки.	
8	Установите квадратный стержень в корпус замка с внутренней стороны двери. Размер стержня подберите в соответствии с толщиной дверного полотна, при необходимости укоротите стержень в соответствии с толщиной дверного полотна.	
9	Кабель внутренней ручки соедините с кабелем внешней ручки и вставьте свободную часть кабеля внутрь проема дверного полотна. Не перегибайте кабель, чтобы исключить вероятность замыкания или обрыва кабеля.	
10	Закрутите винты на внутренней планке ручки. Установите элементы питания и закройте крышку батарейного отсека.	
11	Проверьте надежность установки и работоспособность замка. Поднимите вверх и нажмите вниз ручки с внешней и внутренней стороны двери, проверьте работу ночной задвижки и механического ключа.	

➤ ФУНКЦИИ ЗАМКА

№	Функция	Описание
1	Сброс до заводских настроек	Нажмите и удерживайте кнопку сброса настроек, после голосовой подсказки введите 000#, замок вернется к заводским настройкам, все данные и администраторы будут удалены.
2	Демо-режим	Для входа в демо-режим до добавления администратора введите 24679#. В этом режиме любой отпечаток пальца может открыть замок. Пароль в этом режиме: 123456. Для выхода из демо-режима добавьте пароль администратора.
3	Настройка пароля администратора	Необходимо установить при первичной настройке замка. Введите *12#123456# пароль администратора # пароль администратора #. Пароль по умолчанию: 123456.
4	Изменение пароля администратора	Введите *12# исходный пароль администратора # новый пароль администратора # новый пароль администратора #.
5	Добавление отпечатка пальцев	Введите *80# пароль администратора #, далее, следуя голосовым подсказкам, прикладывайте палец к сканеру.
6	Удаление всех отпечатков пальцев	Введите *70# пароль администратора #.
7	Добавление пароля	Введите *80# пароль администратора # новый пароль # новый пароль #.
8	Изменение пароля пользователя	Введите *10# текущий пароль # новый пароль # новый пароль #.
9	Удаление всех паролей	Введите *71# пароль администратора # (пароль администратора не будет удален).

№	Функция	Описание
10	Добавление карты	Введите *80# пароль администратора # и приложите карту. После успешного добавления карты, можно продолжить добавление других карт, нажав * или дождавшись таймаута для выхода из режима добавления.
11	Удаление всех карт	Ввести *69# пароль администратора #.
12	Режим «Свободный проход»	После открытия замка, по умолчанию, замок автоматически закроется через 5 секунд. Для включения режима «Свободный проход» после открытия замка и до автоматического запираения введите 123#. Для отключения режима свободный проход после открытия замка введите и удерживайте #.
13	Фиктивный пароль	До и после ввода действующего пароля можно ввести дополнительно до 16 символов.
14	Изменение языка голосового меню	Русский язык: введите *39# пароль администратора # 1#. Казахский язык: введите *39# пароль администратора # 2#. Важно: если пароль администратора еще не добавлен, то вводите пароль по умолчанию – 123456.

ИСПОЛЬЗОВАНИЕ ЗАМКА

№	Описание	Рисунок
1	Открытие замка с помощью отпечатка пальца Поместите палец на сканер отпечатков пальцев как указано на рисунке, дождитесь сигнала «разблокировано» и поверните ручку вниз, чтобы открыть дверь.	<p>Сканер отпечатка пальца</p> <p>Верное положение пальца</p> <p>Неверное положение пальца</p>
2	Открытие замка с помощью пароля Пробудите кодовую панель касанием руки. Введите пароль и нажмите «#», дождитесь сигнала «разблокировано» и поверните ручку вниз.	<p>Кодовая панель</p>
3	Открытие замка по карте Приложите карту к  на кодовой панели замка. Дождитесь сигнала «разблокировано» и поверните ручку вниз, чтобы открыть дверь.	<p>Считыватель карт</p>

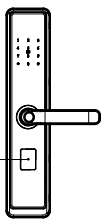
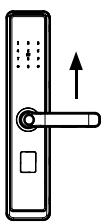
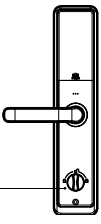
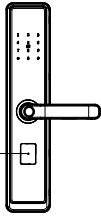
№	Описание	Рисунок
4	Открытие замка с помощью механического ключа	
	Если вы забыли пароль или у замка разрядился элемент питания, то можно открыть замок с помощью механического ключа.	Цилиндровый механизм 
5	Запирание замка	
	Для запирания замка потяните ручку вверх. Данный способ подходит как для внутренней, так и внешней стороны двери.	
6	Ночная задвижка	
	Для блокировки с внутренней стороны поверните вертушку ночной задвижки. В этой ситуации снаружи дверь открыть не получится.	Ночная задвижка 
7	Аварийная (экстренная) подача питания	
	При разряженных элементах питания и отсутствии механического ключа к замку можно подключить внешний аккумулятор или источник питания 5В1А, и открыть дверь как обычно. Просим незамедлительно заменить элементы питания после открывания с помощью аварийного питания.	Разъём для подключения 

▶ ПРИЛОЖЕНИЕ TTLOCK*

Введение

TTLock — это приложение для управления умным замком, которое можно использовать для управления различными типами умных устройств, таких как дверные, навесные, парковочные, сейфовые, велосипедные замки, пульты управления устройствами и т.д. Приложение и замок обмениваются данными через Bluetooth соединение и позволяют разблокировать, заблокировать, обновить оборудование, прочитать запись операции и т.д.

Регистрация пользователя

Скачайте и установите приложение TTLock на ваш смартфон. После установки приложения, необходимо пройти регистрацию. Регистрация для пользователей в России доступна по e-мейл.

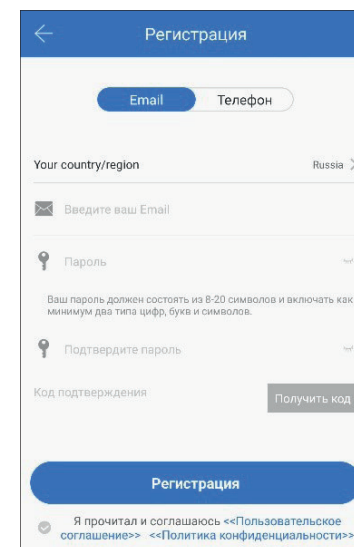

При регистрации указывайте действующий e-мейл, так как на него поступит запрос на подтверждение регистрации.

iOS



Android



*инструкция имеет общий характер и служит для ознакомления с принципами программирования и пользования приложением TTLock. Пункты меню, функции и изображения могут отличаться от вашего устройства.

Добавление замка в приложении

После успешной регистрации, вам будет доступна функция «добавить замок».

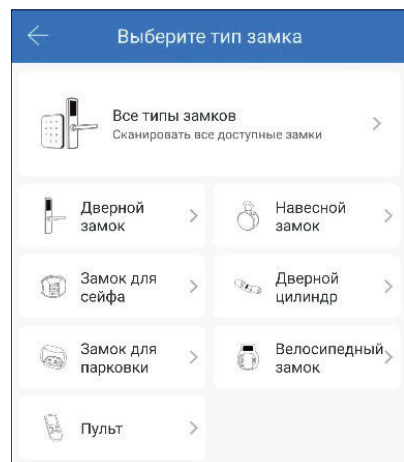

При добавлении замка в приложении необходимо находиться рядом с замком и иметь устойчивое интернет-соединение на вашем смартфоне.

После добавления замка в приложении вы становитесь главным администратором этого замка и можете редактировать список пользователей, вносить изменения в настройки замка, добавлять карты доступа, отпечатки и пароли. Также вы можете назначить дополнительных администраторов для управления настройками замка, внесения и редактирования пользователей.

Распределение прав пользователей

Первый пользователь, который добавил к себе замок в приложении TTLock, автоматически является для замка **главным администратором**. Главный администратор может быть только один, он обладает самым полным функционалом, может вносить изменения в настройки замков и управлять пользователями. Права главного администратора можно передать другому пользователю с сохранением всех настроек и пользователей в меню настройки замка.

Администратор — это пользователь, назначаемый главным администратором в меню настроек данного замка, который может вносить изменения в настройки замка и формировать список пользователей. Администратор может быть постоянным или временным, права администратора могут быть временно заблокированы. При удалении администратора могут быть также удалены все пользователи, созданные этим администратором.

Возможности приложения

Для управления настройками и функциями замка предусмотрены соответствующие пункты меню. Вы можете открывать/закрывать замок, добавлять/удалять пользователей, присваивать пароли и время доступа, смотреть статистику пользования замком.

Для управления замком удаленно необходимо подключить замок к сети интернет через встроенный модуль Wi-Fi. Если в комплектации вашего замка не предусмотрен данный модуль, подключение к сети интернет можно настроить через Wi-Fi шлюз, который приобретается отдельно.

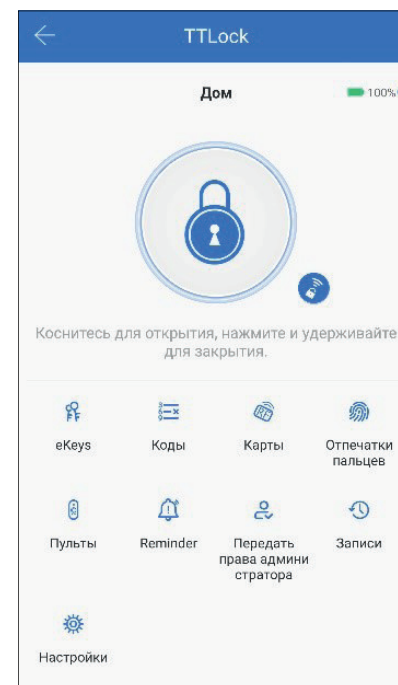

При внесении в память замка новых пользователей (карты, пароли, eKey, отпечатки), все данные синхронизируются с облачным сервером (lock2.ttlock.com), и у вас в облаке всегда остается резервная копия данных вашего замка. В приложении TTLock есть возможность синхронизации данных (кроме отпечатка) одного замка с другим, вы можете запрограммировать один замок и скопировать из него данные на другие замки (кроме отпечатков).

Если замок настроен для работы только по Bluetooth соединению, то вы можете одновременно вносить eKey в память нескольких контроллеров, используя приложение на смартфоне или web-кабинет TTLock (lock2.ttlock.com). Для этого вам не нужен никакой канал связи с замком (вся информация хранится на облаке и передается в смартфоны пользователей).

ГARANТИЙНЫЕ ОБЯЗАТЕЛЬСТВА

Предприятие-изготовитель гарантирует соответствие замка требованиям безопасности при соблюдении потребителем правил хранения, монтажа и эксплуатации, изложенных в настоящем руководстве. Гарантийный срок эксплуатации замка составляет один год со дня продажи. При отсутствии даты продажи и штампа организации продавца в гарантийном талоне гарантийный срок исчисляется со дня изготовления.

Предприятие-изготовитель оставляет за собой право отказать в удовлетворении гарантийных обязательств при несоблюдении условий эксплуатации и правил установки замка.

Предприятие-изготовитель оставляет за собой право в любой момент вносить изменения в конструкцию, дизайн и комплектацию товара без предварительного уведомления. Гарантия не распространяется на замки, имеющие повреждения корпуса или подвергшиеся разборке потребителем. При покупке замка требуйте отметку даты его продажи в гарантийном талоне и проверяйте комплектность замка согласно данному руководству по эксплуатации. Гарантийные обязательства производителя обеспечиваются в соответствии с Законом РФ «О защите прав потребителей».

ГARANТИЙНЫЙ ТАЛОН

Умный замок F20 TTLock



ФИО покупателя

Адрес

Телефон

Серийный номер

Дата покупки

____/____/____

ДД

ММ

ГГГГ

Дата установки

____/____/____

ДД

ММ

ГГГГ

РЕЕСТР ВНЕСЕННЫХ ПОЛЬЗОВАТЕЛЕЙ

№	Имя	№	Имя
1		26	
2		27	
3		28	
4		29	
5		30	
6		31	
7		32	
8		33	
9		34	
10		35	
11		36	
12		37	
13		38	
14		39	
15		40	
16		41	
17		42	
18		43	
19		44	
20		45	
21		46	
22		47	
23		48	
24		49	
25		50	

Электронная версия данной инструкции
доступна на сайте gimmel-locks.com

